

Conforme aux exigences de sécurité.

CE (uniquement pour les jouets)

# maika

## NOTICE D'UTILISATION TROTTEUR VOITURETTE

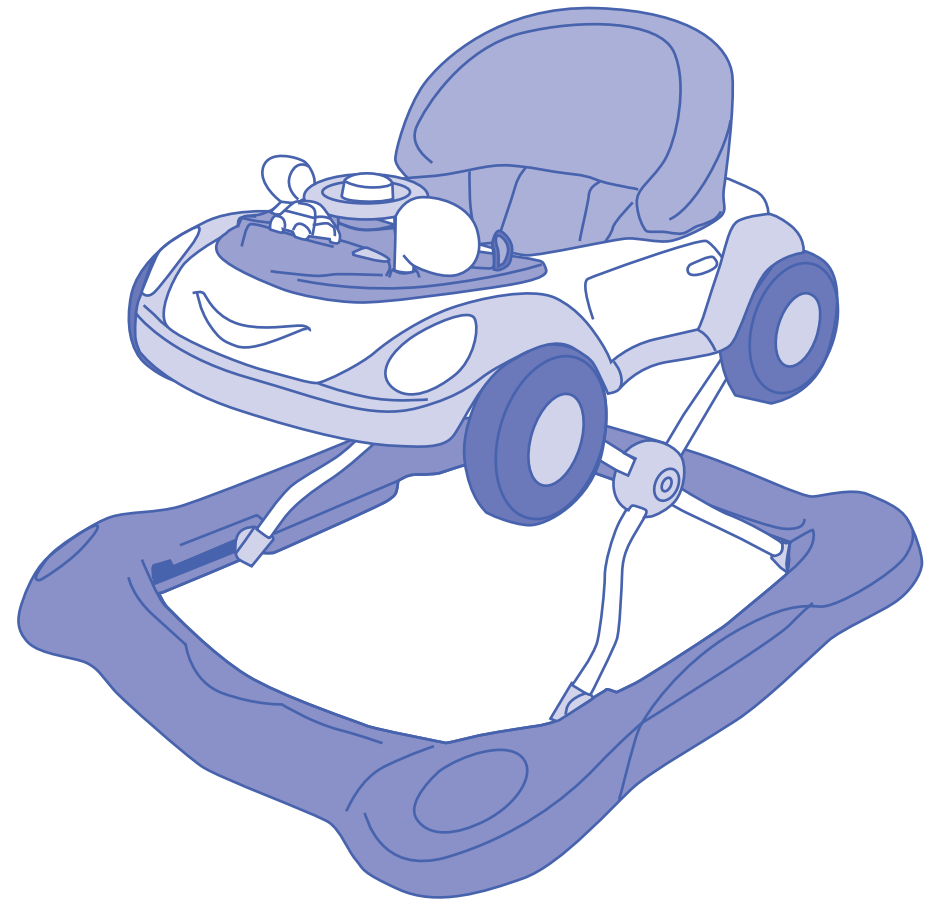

Service client :  
**maika**  
4 rue de la Ferme - BP 30130  
68705 CERNAY Cedex  
FRANCE  
N° Cristal 0 969 320 658  
[www.maikababy.com](http://www.maikababy.com)

Importé par :  
**SICATEC**  
BP16  
13713 LA PENNE-SUR-HUVEAUNE Cedex  
FRANCE

• TROTTEURVOITURETTEV06

INSTRUCTIONS FOR USE  
GEBRAUCHSANLEITUNG

## LIRE ATTENTIVEMENT LA NOTICE AVANT UTILISATION ET LA CONSERVER POUR CONSULTATION. L'ENFANT RISQUE DE SE BLESSER SI VOUS NE SUIVEZ PAS CES INSTRUCTIONS

- Conforme aux exigences de sécurité.
- Conforme à la norme NF EN 1273 (août 2005).
- AVERTISSEMENT – Ne jamais laisser l'enfant sans surveillance.
- AVERTISSEMENT – Une fois dans son trotteur, l'enfant a accès à davantage d'objets et peut se déplacer rapidement.
- Empêchez tout accès à des escaliers, marches et surfaces irrégulières.
- Installez une protection devant les cheminées, les appareils de chauffage et les cuisinières.
- Tenez à l'écart les liquides chauds, les câbles électriques et autres sources de danger.
- Prévenez les risques de collision avec les parties vitrées des portes, fenêtres et meubles.
- N'utilisez plus le trotteur si certaines parties sont cassées ou manquantes.
- Il convient de n'utiliser ce trotteur que pendant de courtes durées (20 min par exemple).
- Ce trotteur convient aux enfants qui se tiennent assis tout seuls, âgés d'environ 6 mois.
- Il ne convient pas aux enfants qui pèsent plus de 12 kg.
- N'utilisez pas d'autres pièces de rechange que celles recommandées par le fabricant ou le distributeur.
- A assembler par un adulte
- ATTENTION: Ce jouet génère des éclairs qui peuvent déclencher des crises d'épilepsie chez les personnes sensibles.

### INSTRUCTION DE NETTOYAGE / LAVAGE ET D'ENTRETIEN :

- Nettoyer les parties métallique et plastique à l'aide d'un chiffon propre, légèrement humide.
- Nettoyer les parties textiles avec une éponge et un savon doux. Ne pas utiliser de détergent abrasif.

## PLEASE READ THE INSTRUCTIONS FOR USE CAREFULLY AND KEEP THEM FOR FUTURE REFERENCE. THE CHILD COULD BE INJURED IF THESE INSTRUCTIONS ARE NOT FOLLOWED

- Complies with standard NF EN 1273 (august 2005).
- WARNING! Never leave the child unattended.
- WARNING! Once in the walker, the child will have more things within reach and can move fast.
- Do not allow access to stairs, steps and irregular surfaces.
- Install guards before fireplaces, heating devices and cookers.
- Keep away any hot liquids, electricity cables and other sources of danger.
- Prevent the risks of collision with glazed parts of doors, windows and furniture.
- Do not use the walker if any of its parts are broken or missing.
- The walker should only be used for short periods (for example 20 minutes).
- The walker is suitable for children who can sit up on their own (approximately six months and above).
- It is not for use by children who weigh more than 12 kg.
- Use only the spare parts recommended by the manufacturer or the distributor.
- Adult assembly is required.
- CAUTION: This toy generates lightning which can trigger epileptic seizures in sensitive people

### CLEANING/WASHING AND CARE INSTRUCTIONS:

- Clean the metal and plastic parts using a clean moist cloth.
- Clean the textile parts with a sponge and soft soap. Do not use abrasive detergents.

# DIE ANLEITUNG VOR GEBRAUCH AUFMERKSAM LESEN UND AUFBEWAHREN. WENN SIE DIESE ANWEISUNGEN NICHT BEFOLGEN, KÖNNTE SICH DAS KIND VERLETZEN.

- Entspricht der Norm NF EN 1273 (august 2005).
- **WARNHINWEIS** – Lassen Sie Ihr Kind niemals unbeaufsichtigt.
- **WARNHINWEIS** – Wenn sich Ihr Kind in der Lauflernhilfe befindet, erreicht es mehr Gegenstände und kann sich schnell fortbewegen.
- Verhindern Sie jeglichen Zugang zu Treppen, Stufen und unebene Flächen.
- Bringen Sie einen Schutz vor offenen Kaminen, Heizungsgeräten und Öfen an.
- Halten Sie heiße Flüssigkeiten, Stromkabel und andere Gefahrenquellen fern.
- Vermeiden Sie das Risiko von Zusammenstößen mit Glastüren, Fenstern und Möbeln.
- Verwenden Sie die Lauflernhilfe nicht, wenn einige Teile gebrochen sind oder fehlen.
- Dieses Lauflerngerät darf immer nur kurzzeitig verwendet werden (z. B. 20 Minuten).
- Dieses Lauflerngerät eignet sich für Kinder, die alleine sitzen können, ab ca. 6 Monaten.
- Es ist nicht für Kinder geeignet, die mehr als 12 kg wiegen.
- Verwenden Sie nur vom Hersteller oder vom Händler empfohlene Ersatzteile.
- Die Montage durch Erwachsene ist erforderlich.
- **ACHTUNG:** Dieses Spielzeug erzeugt Blitze, die bei empfindlichen Personen epileptische Anfälle auslösen können.

## REINIGUNGS- UND INSTANDHALTUNGSANWEISUNG::

- Reinigen Sie die Teile aus Metall und Kunststoff mit einem sauberen, leicht angefeuchteten Tuch.
- Reinigen Sie die Stoffteile mit einem Schwamm und einem sanften Reinigungsmittel. Verwenden Sie keine Scheuermittel.

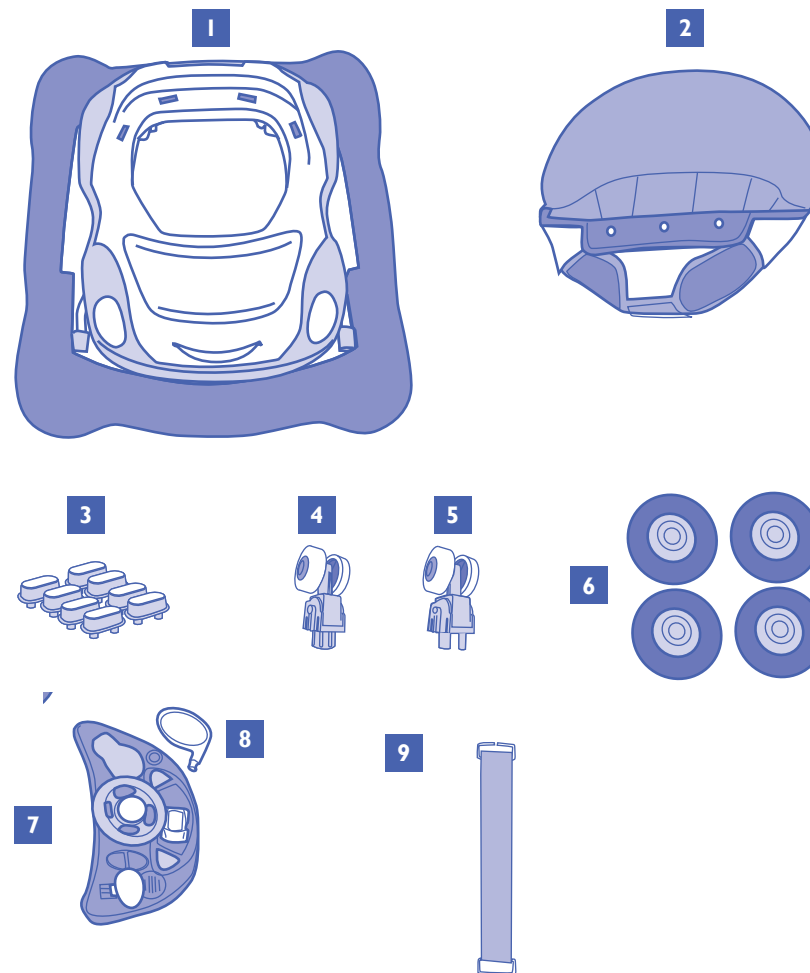

F

1. Châssis trotteur
2. Assise
3. Patins de sécurité (x8)
4. Roulettes avant (x2)
5. Roulettes arrière (x2)
6. Roues (x4)
7. Tablette de jeu
8. Rétroviseur
9. Sangle

GB

1. Walker
2. Seat
3. Stoppers (x8)
4. Front casters (x2)
5. Rear casters (x2)
6. Wheels (x4)
7. Play tray
8. Rearview mirror
9. Strap

D

1. Lauflerngerät
2. Sitz
3. Füße (x8)
4. Rolle vorne (x2)
5. Rolle hinten (x2)
6. Rollen (x4)
7. Spieltisch
8. Rückspiegel
9. Gurt

MISE EN PLACE DES ROULETTES & DES PATINS  
 PUTTING THE WHEELS AND PADS IN POSITION  
 MONTAGE DER RÄDER UND DER STOPPER

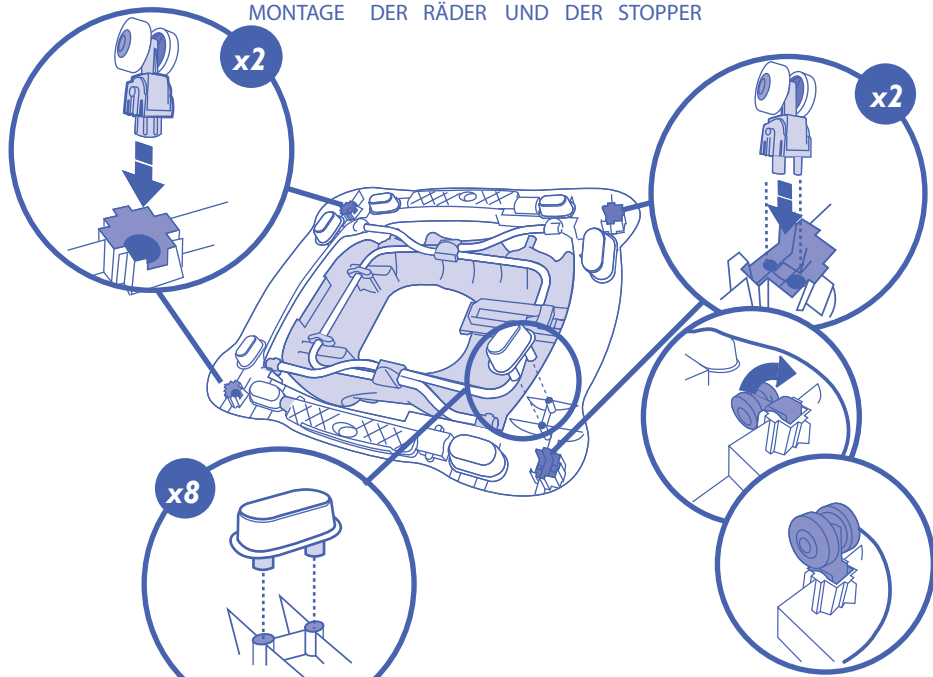

RÉGLAGE DE LA HAUTEUR / HEIGHT ADJUSTMENT / HÖHENVERSTELLUNG

**Vous pouvez régler la hauteur du trotteur sur 3 niveaux :**  
**The walker height offers three adjustment positions :**  
**Sie können das Lauflerngerät auf 3 Höhen einstellen :**

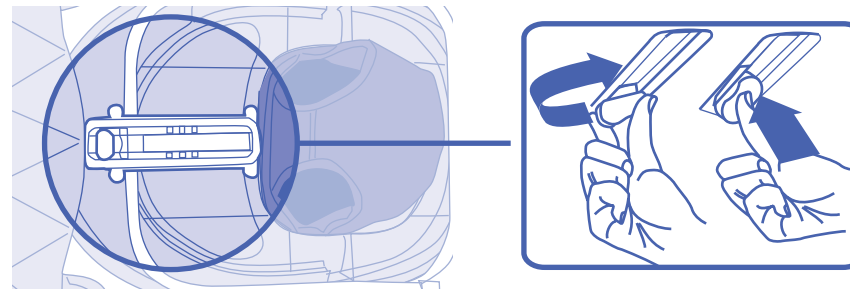

Position: Trotteur fermé  
 Position: walker closed  
 Position: Lauflerngerät geschlossen

Position: trotteur ouvert: 3 niveaux de réglage  
 Position: walker open: 3 adjustment positions  
 Position: Lauflerngerät geöffnet: 3 Einstellhöhen

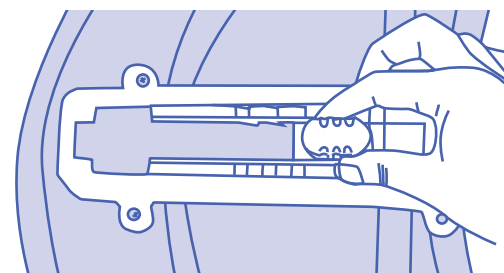
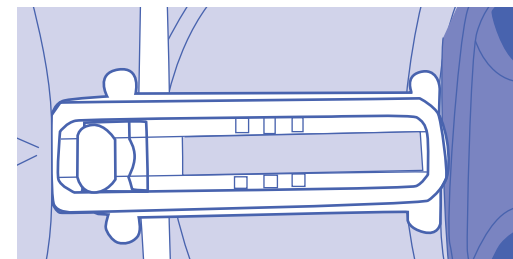

PLIAGE / DÉPLIAGE  
 FOLDING / UNFOLDING  
 AUSEINANDER / ZUSAMMENKLAPPEN

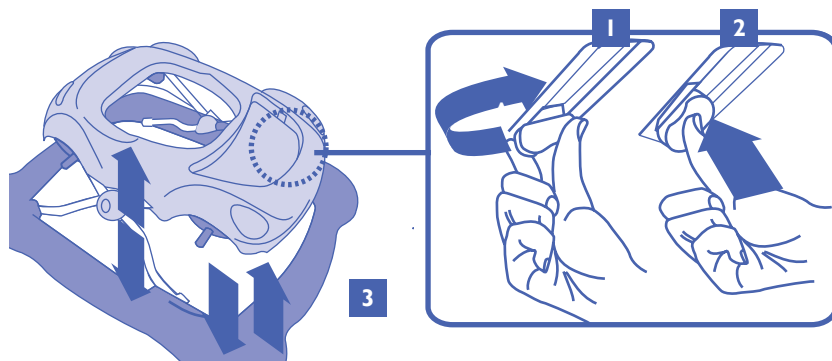

**F** Pour plier ou déplier le trotteur , tournez et pressez le bouton A, puis faites le glisser à l'opposé du rail .Relâcher le bouton et vérifier que le cran de verrouillage est bien enclenché avant toute utilisation.

**GB** To fold or unfold the walker, turn and press button A, then slide it opposite the rail. Release the button and check that the lock is properly engaged before use.

**D** Zum Auseinander- und Zusammenklappen des Lauflerngeräts den Knopf A drehen und drücken und dann auf die entgegengesetzte Seite der Schiene schieben. Den Knopf loslassen und vor jeder Verwendung prüfen, dass die Verriegelung richtig eingerastet ist.

**F** Pour régler la hauteur du trotteur : tourner le bouton de dépliage A, pressez le et glissez le jusqu'au niveau des crans de verrouillage . La position se verrouille automatiquement au cran le plus proche lorsque vous relâchez le bouton.

**GB** To adjust the height of the walker: Turn the unfolding button A, press it and slide it up to the locks. The walker will lock automatically on the position closest when you release the button.

**D** Verstellen der Höhe des Lauflerngeräts: Den Öffnungsknopf A drehen, drücken und den Knopf bis zu den Rastmechanismen verschieben. Die Position verriegelt sich automatisch in der gewünschten Höhe, sobald Sie den Knopf loslassen.

MONTAGE / ASSEMBLY / ZUSAMMENBAU

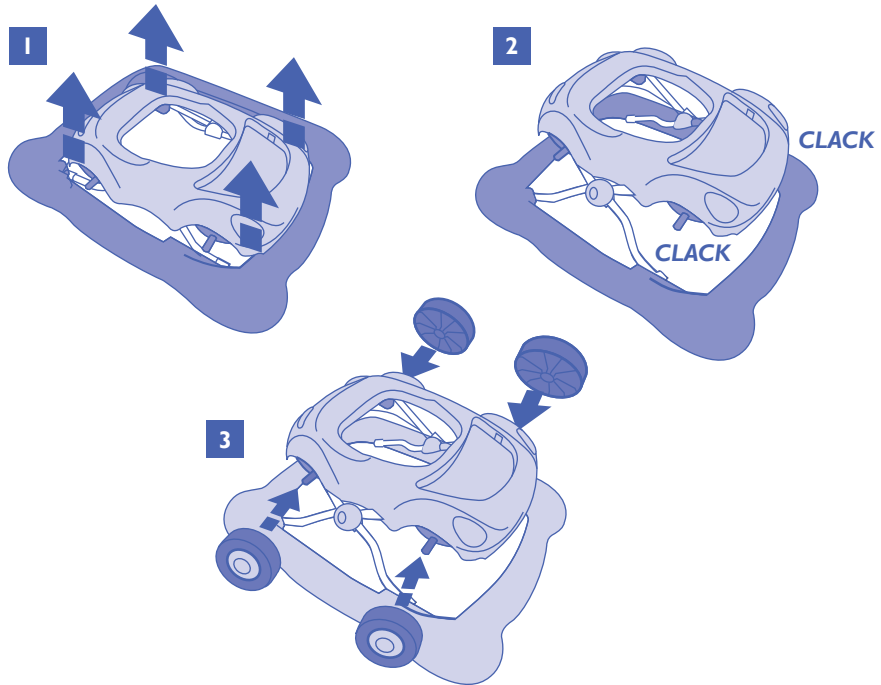

MISE EN PLACE DE L'ASSISE / PUTTING IN PLACE THE SEAT / MONTAGE DES SITZES

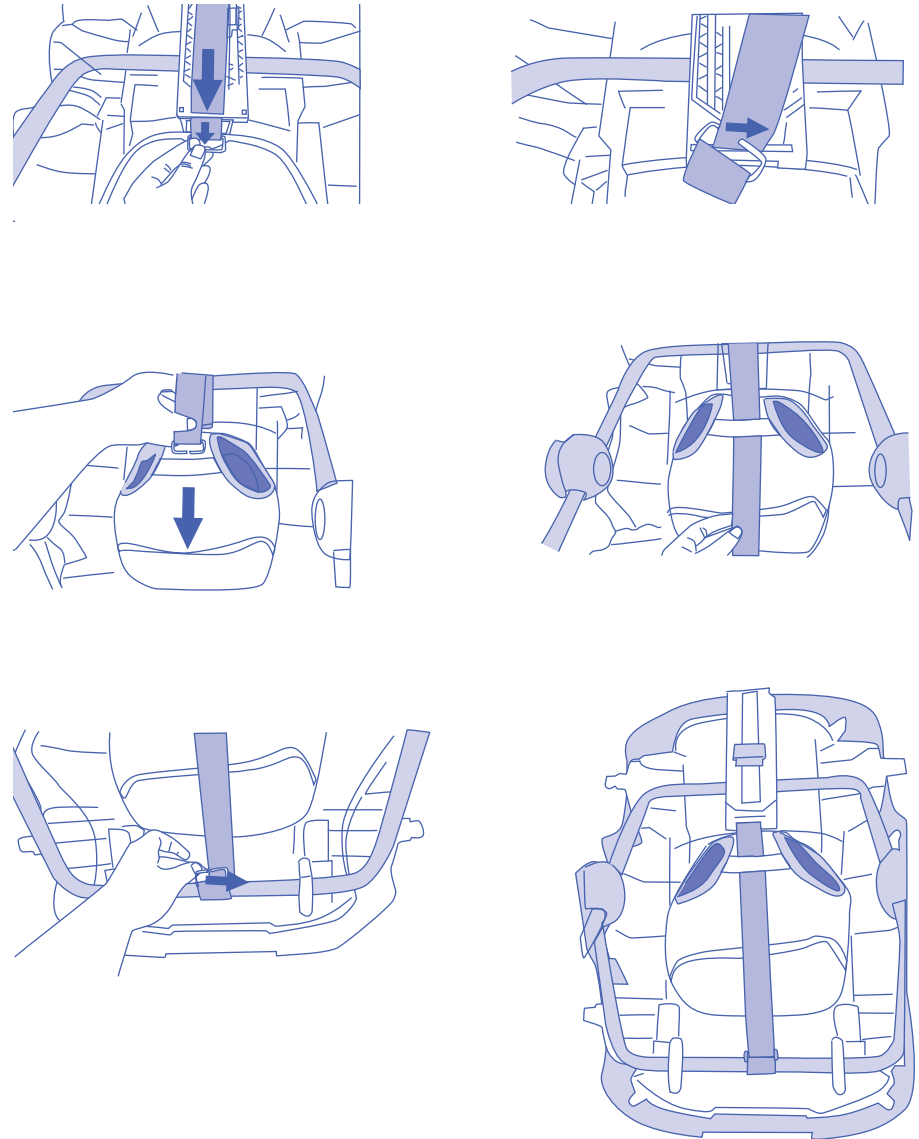

MISE EN PLACE DE L'ASSISE / PUTTING IN PLACE THE SEAT / MONTAGE DES SITZES

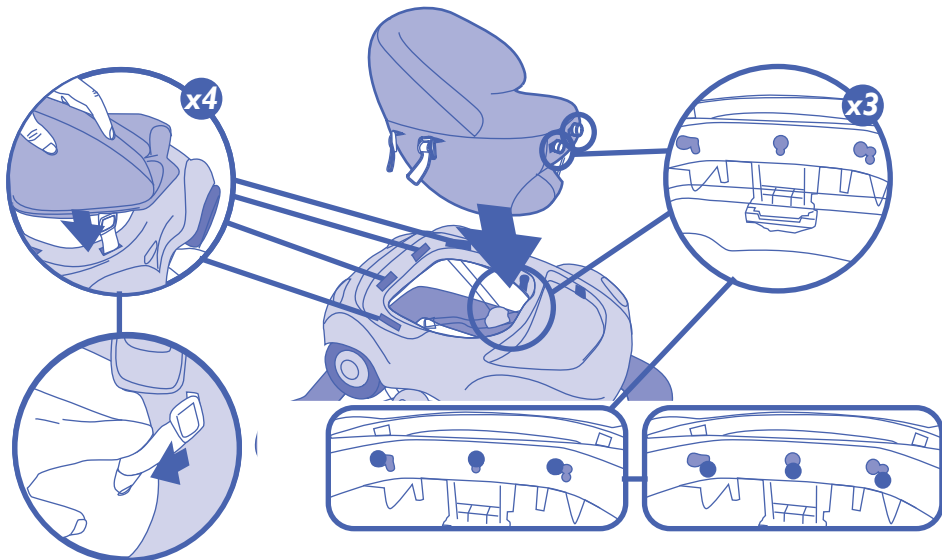

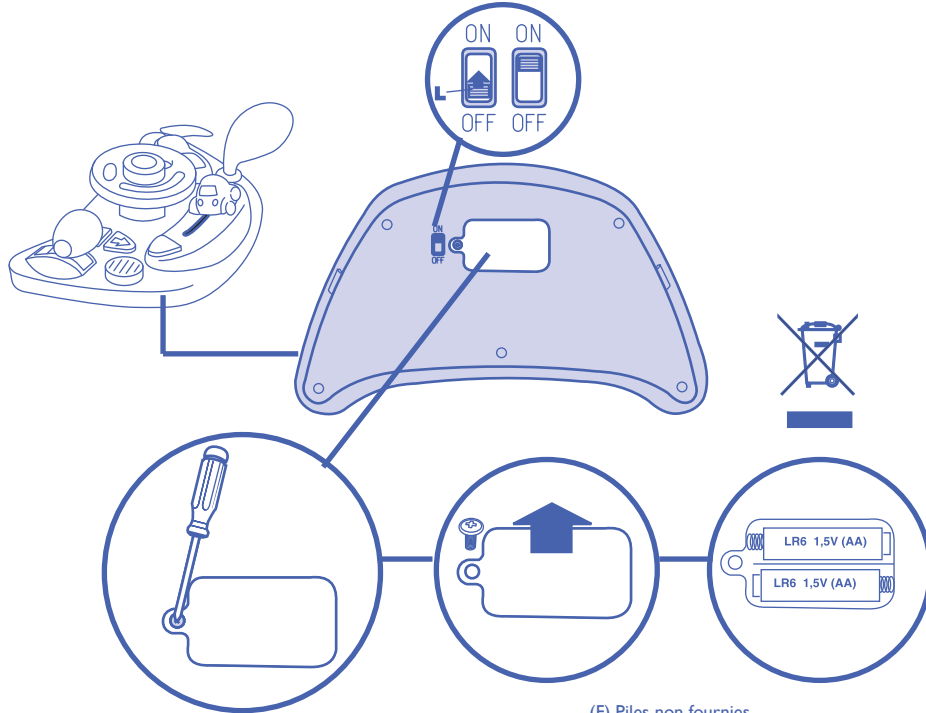

(F) Piles non fournies  
 (GB) Battery not supplied  
 (D) Die Batterien werden nicht mitgeliefert

**AVERTISSEMENT :**

Ne pas recharger les piles. Les piles ou accumulateurs doivent être mis en place en respectant la polarité. Ne pas mélanger des piles ou accumulateurs neufs et usagés. Différents types de piles ou accumulateurs ne doivent pas être mélangés. Utiliser le type de piles ou accumulateurs recommandés. Les piles ou accumulateurs usagés doivent être enlevés du jouet. Les bornes d'une pile ou d'un accumulateur ne doivent pas être mises en court-circuit. Les accumulateurs doivent être enlevés du jouet avant d'être chargés lorsque cela est possible. La recharge des accumulateurs doit se faire sous la surveillance d'un adulte.

**CAUTION :**

Do not recharge batteries. When inserting batteries or accumulators, make sure the polarity is right. Do not mix old and new batteries or accumulators. Do not mix different makes of battery or accumulator. Only use the types of battery or accumulator recommended. Remove used batteries or accumulators from the toy. Do not short-circuit the battery or accumulator terminals. Accumulators should be removed from the toy before charging whenever possible. Recharging accumulators should always be supervised by an adult

**ACHTUNG :**

Die Batterien nicht erneut aufladen. Die Batterien müssen so eingesetzt werden, dass deren Polarität beachtet wird. Mischen Sie nicht neue und gebrauchte Batterien. Mischen Sie nicht verschiedene Batterien-Arten. Verwenden Sie die empfohlenen Batterien- Arten. Leere Batterien müssen aus dem Spielzeug entfernt werden. Die Batterieklemmen dürfen nicht kurzgeschlossen werden. Wiederaufladbare Batterien müssen vor dem Aufladen aus dem Spielzeug herausgenommen werden, wenn dies möglich ist. Das Aufladen von wiederaufladbaren Batterien muss unter der Aufsicht von Erwachsenen passieren.

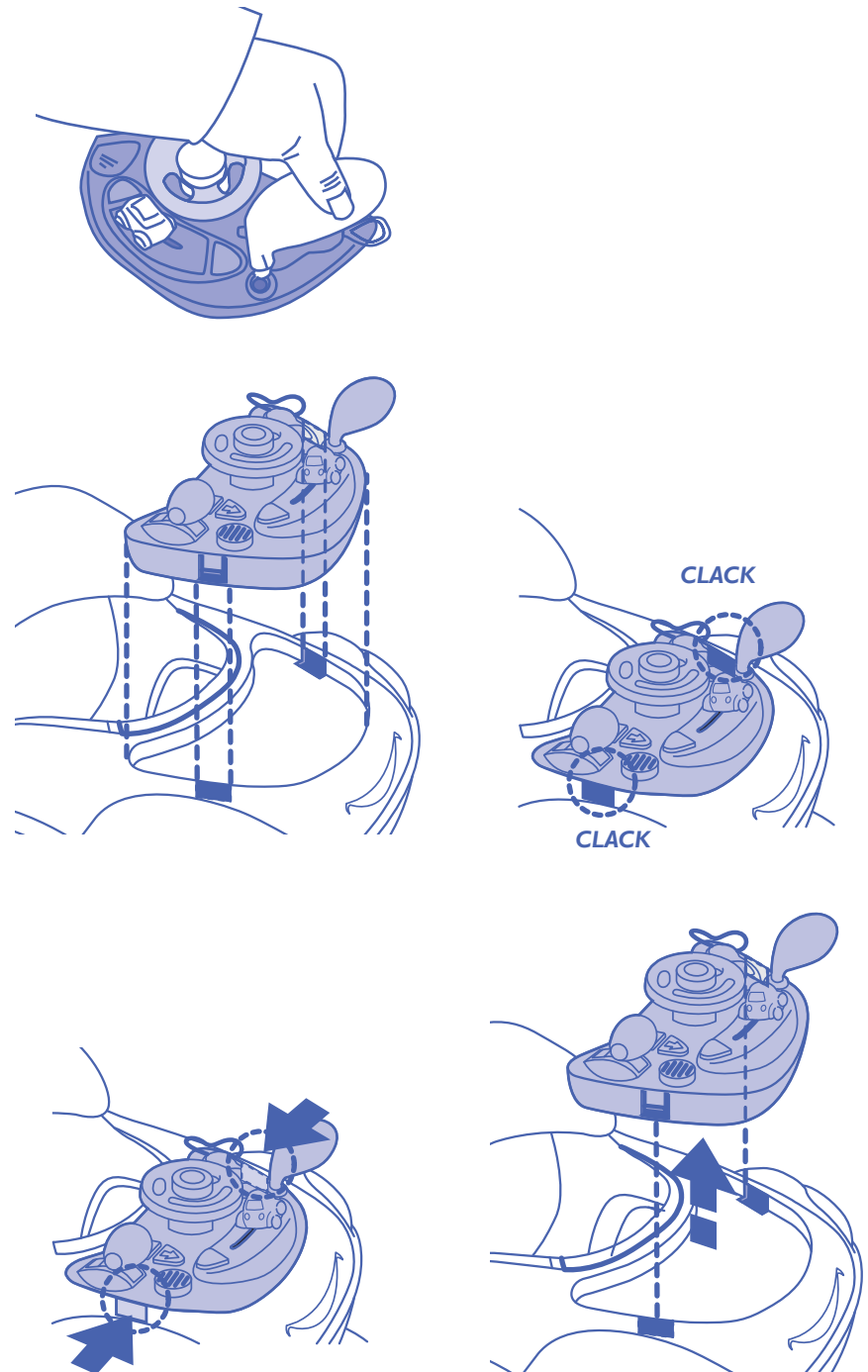

**MODE BALANCELLE / USE AS A HAMMOCK /  
VERWENDUNG DER SCHAUKELFUNKTION**

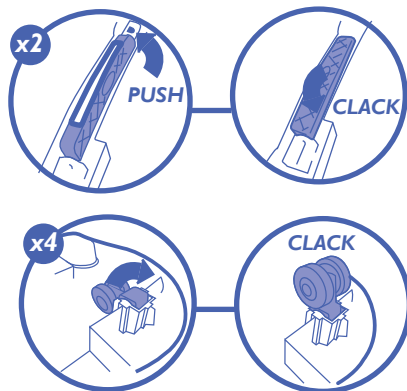
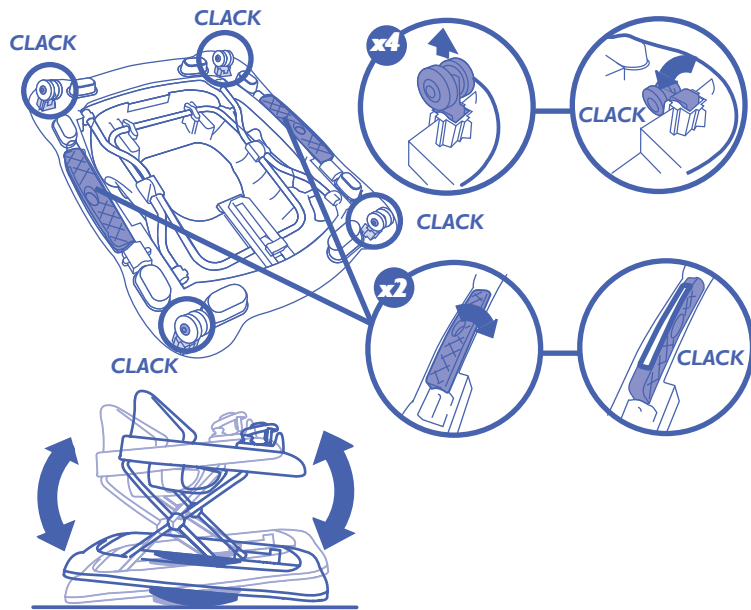

**F** Pour passer en mode balance, rabattre les roulettes et déplier les volets latéraux. Pour revenir au mode trotteur, rabattre le volet et déplier les roulettes.

**GB** To switch to the swing mode, fold the castors and unfold the side flaps. To return to the walker mode, fold the flaps and unfold the castors.

**D** Um auf den Swing-Modus zu wechseln, falten Sie die Räder und entfalten Sie die Seitenklappen. Um zum walker-Modus zurückzukehren, falten Sie die Klappen und die Faltrollen.

**CERTIFICAT DE GARANTIE**

Certificat de garantie: Maika vous garantit que ce produit est conforme aux exigences de sécurité telles que définies par la réglementation en vigueur, et qu'il ne présente aucun défaut de conception et fabrication au moment de son achat par le revendeur. Si après votre achat, durant une période de 24 mois, ce produit présentait un défaut dans le cas d'une utilisation normale telle que définie dans la notice d'emploi, Maika s'engage à vous le réparer ou à vous le changer hors les cas d'exclusion suivants:

- utilisation et destination autres que celles prévues dans la notice d'utilisation,
- installation non conforme à la notice,
- réparation effectuée par une personne ou un revendeur non agréé,
- défaut de présentation d'une preuve d'achat,
- manque d'entretien de votre produit,
- remplacement de toutes pièces d'usure (roues, parties en frottement...) en utilisation normale.

**A partir de quand?**

A compter de la date d'acquisition du produit.

**Pour combien de temps?**

24 mois consécutifs et non transmissibles, seul le premier acheteur en est l'unique bénéficiaire.

**Que devez-vous faire?**

A l'achat de votre produit, vous devez impérativement garder votre ticket de caisse où figure la date d'achat.

En cas de défaut, le produit devra être rapporté dans le magasin d'achat.

**GUARANTEE CERTIFICATE**

Guarantee certificate: Maika guarantees that this product complies with safety requirements as defined by the applicable regulations, and that it had no design or manufacturing faults when purchased by the retailer. If, within 24 months of purchase by you, this product should reveal any fault, subject to normal use as defined in the instructions for use, Maika undertakes to repair it for you or to replace it, subject to the following exclusions:

- use and purpose other than those indicated in the instructions for use,
- installation not in accordance with the instructions,
- repair carried out by a non-approved person or retailer,
- proof of purchase not presented,
- product not maintained,
- replacement of any parts subject to wear (wheels, areas which rub, etc.) during normal use.

**From when?**

From the date the product is purchased.

**For how long?**

For 24 consecutive months, non-transferable; only the first purchaser benefits from this.

**What do you have to do?**

After you purchase your product, you must keep the sales receipt showing the date of purchase.

If a problem should arise, the product must be taken back to the retailer from whom it was bought.

**GARANTIE - ZERTIFIKAT**

Garantie-Zertifikat: Maika garantiert Ihnen, dass dieses Produkt den Sicherheitsanforderungen gemäß der derzeit gültigen Gesetzgebung entspricht und zum Kaufzeitpunkt beim Fachhändler keinerlei Konzeptions- oder Fabrikations-Mängel aufweist. Sollten während eines Zeitraumes von 24 Monaten nach dem Kauf trotz normalen Gebrauchs - wie in der Gebrauchsanweisung definiert - Mängel beim Produkt auftreten, verpflichtet sich Maika, das Produkt entsprechend zu reparieren oder es zu tauschen, außer in folgenden Fällen:

- andere Verwendung oder Bestimmung als die in der Gebrauchsanweisung aufgeführten,
- Montage, die nicht der Gebrauchsanweisung entspricht,
- Reparatur, die durch eine nicht befugte Person oder einen nicht berechtigten Händler durchgeführt wurde,
- wenn kein Kaufbeleg (Kassazettel) vorgelegt werden kann,
- wenn das Produkt nicht entsprechend gewartet und gepflegt wurde,
- Tauschen aller sich abnützenden Teile (Räder, reibende Teile ...) bei normalem Gebrauch.

**Ab wann?**

Ab Kaufdatum des Produktes.

**Wie lange?**

24 aufeinander folgende und nicht übertragbare Monate, ausschließlich der Erstkäufer ist der alleinige Nutznießer.

**Was müssen Sie tun?**

Nach Kauf des Produktes, den Kaufbeleg (mit lesbarem Kaufdatum) sorgfältig aufbewahren.

Beim Auftauchen eines Problems muss das Produkt zum entsprechenden Fachhändler, bei dem der Artikel gekauft wurde, zurückgebracht werden.

